

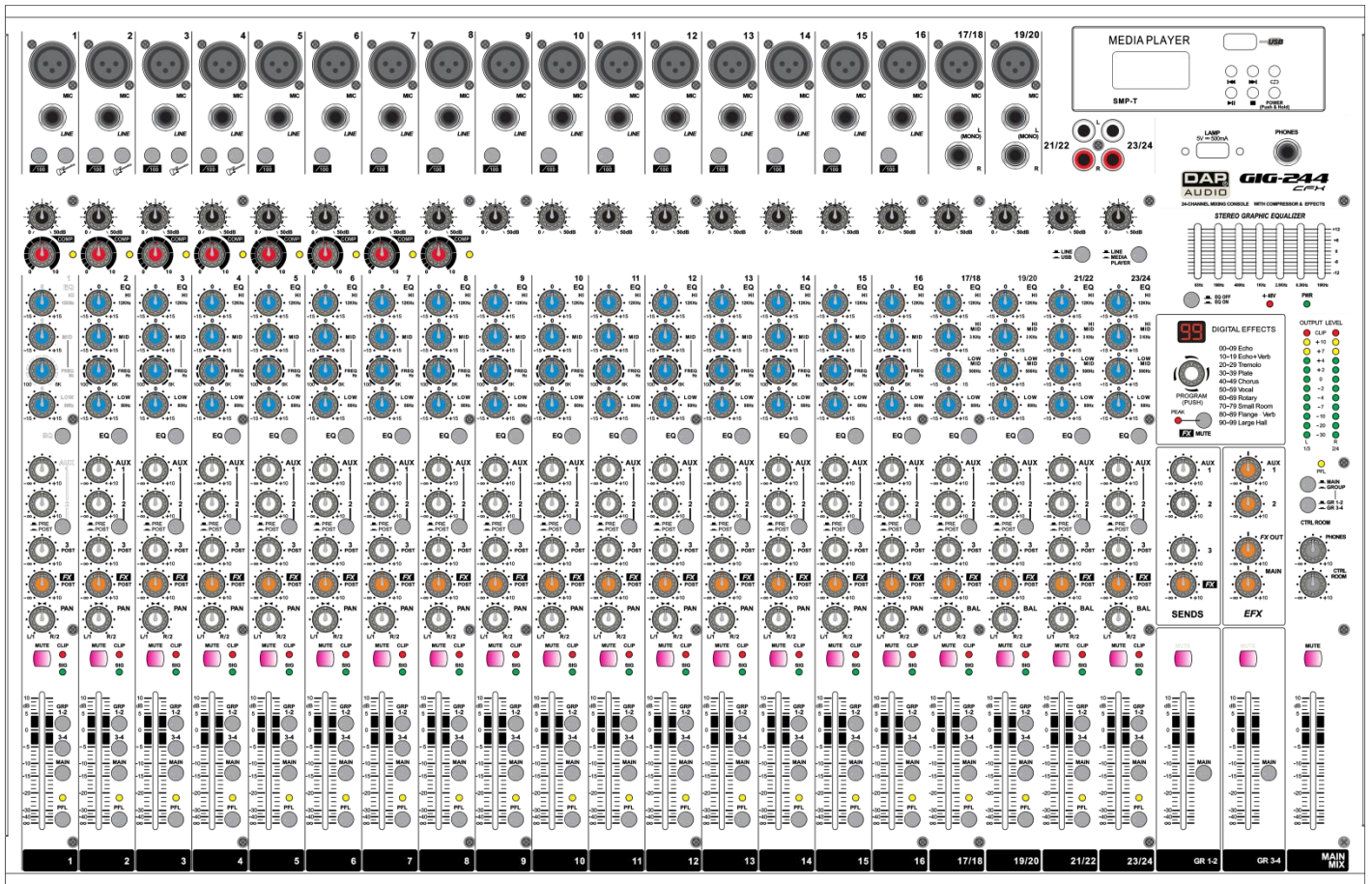

# MODE D'EMPLOI



FRANÇAIS

# GIG-244CFX

# V1

Code produit : D2288

## Table des matières

---

<b>Avertissement</b> .....	2
Consignes de déballage .....	2
Consignes de sécurité .....	2
Conditions d'utilisation.....	4
Branchement à la prise secteur.....	4
Instructions de renvoi .....	5
Réclamations.....	5
<b>Description du système</b> .....	6
Caractéristiques .....	6
Présentation .....	7
<b>Éléments de contrôle</b> .....	7
Éléments section 1).....	7
Éléments section 2).....	9
Éléments section 3).....	11
Éléments section 4).....	12
Panneau arrière .....	15
<b>Lecteur multimédia</b> .....	16
<b>Installation</b> .....	17
<b>Installation et utilisation</b> .....	17
Prêt à démarrer .....	17
Installation et utilisation.....	17
<b>Fils de connexion</b> .....	18
<b>LISTE DES PRÉRÉGLAGES DE LA GIG-244CFX</b> .....	19
<b>Entretien</b> .....	20
Remplacement d'un fusible .....	20
<b>Dépannage</b> .....	20
<b>Caractéristiques du produit</b> .....	21
<b>Dimensions</b> .....	23
<b>Remarque</b> .....	24

## Avertissement



**Pour votre propre sécurité, veuillez lire attentivement ce manuel de l'utilisateur!**



### Consignes de déballage

Dès réception du produit, ouvrir la boîte en carton avec précautions et en vérifier le contenu. Veiller à ce que toutes les pièces s'y trouvent et soient en bon état. Si une pièce a été endommagée lors du transport ou si le carton lui-même porte des signes de mauvaise manipulation, informez-en aussitôt le revendeur et conservez le matériel d'emballage pour vérification. Veuillez conserver le carton et les emballages. Si un appareil doit être renvoyé à l'usine, il est important de le remettre dans sa boîte et son emballage d'origine.

Le contenu expédié comprend :

- Table de mixage GIG-244CFX
- Fil d'alimentation IEC à 3 broches (1,5m)
- Mode d'emploi

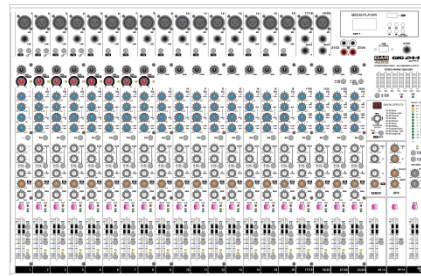

**ATTENTION!**  
**Conservez l'appareil à l'abri de la pluie et de l'humidité !**  
**Débranchez l'appareil avant d'ouvrir le boîtier !**



### Consignes de sécurité

Toute personne impliquée dans l'installation, le fonctionnement et l'entretien de ce système doit :

- Être qualifiée
- Suivre les consignes de ce manuel



**ATTENTION! Soyez prudent lorsque vous effectuez des opérations.**  
**La présence d'une tension dangereuse constitue un risque de choc électrique lié à la manipulation des câbles !**



Avant le démarrage initial, veiller à ce que l'appareil n'ait pas été endommagé durant le transport. En cas de dommages, s'adresser au revendeur et ne pas utiliser l'appareil.

Pour que l'appareil reste en parfaite condition et continue de fonctionner en toute sécurité, il est absolument nécessaire de tenir compte des consignes de sécurité et des avertissements inclus dans le présent mode d'emploi.

Tous les dommages résultant de modifications manuelles apportées à l'appareil ne sont pas couverts par la garantie.

Cet appareil ne contient aucune pièce réparable par l'utilisateur. S'adresser exclusivement à des techniciens qualifiés pour l'entretien.

**IMPORTANT :**

Le fabricant ne sera en aucun cas tenu responsable des dommages causés par l'irrespect de ce manuel ou par des modifications non autorisées du système.

- Ne mettez jamais en contact le cordon d'alimentation avec d'autres fils ! Manipulez le cordon d'alimentation et tous les fils liés à l'alimentation secteur avec une extrême prudence !
- Ne jamais retirer les étiquettes d'avertissement ou d'information de l'appareil.
- Ne couvrez jamais le contact de masse avec quoi que ce soit.
- Toujours bien ranger les fils.
- N'insérez pas d'objets dans les orifices d'aération.
- Ne connectez pas cet appareil à un bloc de puissance.
- N'allumez et n'éteignez pas le système à des intervalles réduits. Cela pourrait nuire à sa durée de vie.
- N'ouvrez et ne modifiez pas l'appareil.
- Ne soumettez pas les entrées à un niveau de signal plus élevé que celui requis pour faire fonctionner l'équipement à pleine puissance.
- Ne branchez pas de micros sur la console (ou sur la stagebox) pendant que l'alimentation fantôme est allumée. Pensez également à désactiver le système de monitoring / PA en allumant ou en éteignant l'alimentation fantôme. Laissez le système s'ajuster pendant quelques secondes avant de régler les gains en entrée.
- Utilisez le système uniquement dans des espaces intérieurs et évitez de le mettre en contact avec de l'eau ou tout autre liquide.
- Évitez les flammes et éloignez l'appareil des liquides ou des gaz inflammables.
- Débranchez toujours l'appareil lorsqu'il n'est pas utilisé et avant de le nettoyer ! Prenez soin de manipuler le cordon d'alimentation uniquement par sa fiche. Ne retirez jamais celle-ci en tirant sur le cordon d'alimentation.
- Veillez à toujours faire fonctionner l'appareil une fois sa prise de terre connectée à la masse du système électrique.
- Assurez-vous de ne pas utiliser des types de câble incorrects ou des câbles abîmés.
- Assurez-vous que les signaux de la table de mixage sont balancés afin d'empêcher les parasites.
- Veillez à bien utiliser des boîtes d'injection pour balancer les signaux non balancés afin que tous les signaux entrants soient clairs.
- Assurez-vous que la tension disponible n'est pas supérieure à celle indiquée sur le panneau situé à l'arrière.
- Assurez-vous que le fil d'alimentation ne soit pas endommagé ni ne comporte d'éraflures. Vérifiez régulièrement l'appareil et le fil d'alimentation.
- Lorsque vous changez le cordon d'alimentation ou le fil porteur des signaux, veuillez couper l'alimentation ou sélectionner l'interrupteur de mode d'entrée.
- Des augmentations de fréquences excessives liées à un niveau de signal élevé, peuvent faire saturer votre équipement. Si cela se produit, il est nécessaire de réduire le niveau du signal d'entrée en utilisant le potentiomètre INPUT.
- Pour rehausser une gamme de fréquences, vous n'avez pas nécessairement besoin de les augmenter. Essayez plutôt de diminuer les fréquences environnantes. Cela évitera de faire saturer l'équipement situé derrière dans l'enchaînement de matériel de sonorisation. Vous préserverez ainsi une réserve dynamique très utile (« hauteur »).
- Évitez les boucles de masse ! Prenez soin de toujours connecter les amplificateurs de puissance et la table de mixage au même circuit électrique afin d'assurer le même type de phase !
- Si vous heurtez ou laissez tomber l'appareil, débranchez-le immédiatement du courant électrique. Par sécurité, faites-le réviser par un technicien qualifié avant de l'utiliser.
- Si l'appareil a été exposé à de grandes différences de température (par exemple après le transport), ne le branchez pas immédiatement. La condensation qui se formerait à l'intérieur du système pourrait l'endommager. Laissez le système hors tension et à température ambiante.
- Si l'appareil DAP Audio ne fonctionne pas correctement, cessez immédiatement de l'utiliser. Emballez-le correctement (de préférence dans son emballage d'origine) et renvoyez-le à votre revendeur DAP Audio pour révision.
- Les réparations, maintenances et connexions électriques doivent être prises en charge par un technicien qualifié.
- En cas de remplacement, utilisez uniquement des fusibles de même type ou de même calibre.
- GARANTIE : d'un (1) an à compter de la date d'achat.

### Conditions d'utilisation

Cet appareil ne doit pas être utilisé en permanence. Des pauses régulières dans l'utilisation vous permettront de l'utiliser pendant une longue période sans problèmes.

Si cet appareil est utilisé d'une autre manière que celle décrite dans ce manuel, il peut subir des dégâts entraînant l'annulation de la garantie.

Toute autre utilisation peut être dangereuse et provoquer un court-circuit, des brûlures, un choc électrique, etc.

*L'utilisateur met non seulement sa propre sécurité en péril, mais également celle des autres !*

### Branchement à la prise secteur

Branchez la fiche d'alimentation de l'appareil dans la prise secteur.

Veillez à toujours connecter le fil de la bonne couleur, au bon endroit.

International	Fil UE	Fil Royaume-Uni	Fil USA	Broche
L	MARRON	ROUGE	JAUNE / CUIVRE	PHASE
N	BLEU	NOIR	ARGENTÉ	NEUTRE
	JAUNE / VERT	VERT	VERT	TERRE (PROTECTION)

Assurez-vous que votre appareil soit toujours connecté à une prise de terre !

*Une mauvaise installation peut entraîner des dégâts importants ainsi que des blessures graves !*





## Instructions de renvoi



S'acquitter de l'affranchissement postal de la marchandise renvoyée avant de l'expédier et utiliser les matériaux d'emballage d'origine ; aucun timbre de retour prépayé ne sera fourni.

Étiqueter clairement l'emballage à l'aide du numéro d'autorisation de renvoi (RMA – Return Authorization Number). Les produits renvoyés sans numéro RMA seront refusés. Highlite déclinera les marchandises renvoyées ainsi que toute responsabilité. Contacter Highlite par téléphone, au +31 (0) 455 667 723, ou par e-mail, à l'adresse [aftersales@highlite.nl](mailto:aftersales@highlite.nl) et demander un numéro RMA avant d'expédier l'appareil. L'utilisateur doit être prêt à fournir le numéro de modèle, le numéro de série ainsi qu'une brève description des raisons du renvoi. Veiller à bien emballer l'appareil, car tous les dommages subis durant le transport et résultant d'un emballage inadéquat seront à la charge du client. Highlite se réserve le droit de réparer ou de remplacer le ou les produits, à sa propre discrétion. La société suggère de toujours employer des matériaux d'emballage UPS ou deux boîtes en carton, afin de préserver les biens durant le transport.

**Remarque : si l'appareil est accompagné d'un numéro RMA, inclure les informations suivantes sur un bout de papier et le placer dans la boîte.**

- 01) Votre nom
- 02) Votre adresse
- 03) Votre numéro de téléphone
- 04) Une description générale du problème

## Réclamations

Le client est tenu de vérifier les marchandises livrées dès leur réception, afin de détecter tout problème ou défaut visible potentiel. Ces vérifications peuvent également avoir lieu après que nous l'ayons averti de la mise à disposition des marchandises. Le transporteur est responsable de tous les dommages ayant eu lieu durant le transport ; par conséquent, les dommages doivent être signalés au transporteur à réception de la marchandise.

En cas de dégâts subis lors du transport, le client doit en informer l'expéditeur et lui soumettre toute réclamation. Signaler les dommages résultant du transport dans un délai d'un (1) jour suivant la réception de la livraison.

Toujours s'acquitter de l'affranchissement postal des biens retournés. Accompagner les biens retournés d'une lettre définissant les raisons du retour. Si elles ne sont pas affranchies, les marchandises renvoyées seront refusées, sauf accord contraire par écrit.

Nous faire parvenir toutes les réclamations nous concernant par écrit ou par fax, dans un délai de 10 jours suivant la réception de la facture. Une fois cette période écoulée, les réclamations ne seront plus traitées.

Les réclamations signalées dans les délais seront uniquement considérées si le client s'est dûment conformé à toutes les sections du contrat auquel se rapportent les obligations, quelle qu'en soit la nature.

## Description du système

---

### Caractéristiques

La DAP GIG-244CFX est une table de mixage compacte professionnelle d'une excellente qualité et d'une fiabilité optimisée. Elle est idéale pour les concerts, l'enregistrement et les installations audio fixes.

- Préamplis micro à très faible bruit dotés d'alimentation fantôme +48 V.
- 18 canaux micro avec prise XLR et 16 prises de ligne balancées.
- E/S et de contrôle du compresseur.
- Filtre passe-bas pour prise micro.
- 4 potentiomètres auxiliaires
- Afficheur de niveaux à 12 segments très précis
- 2 canaux stéréo avec entrée XLR mono et jack TRS.
- Canaux 2 entrées stéréo avec prise jack RCA.
- Égalisation à 3 bandes à MID sélectionnable et de témoins LED d'écrêtage sur chaque canal de microphone.
- Canaux stéréo pourvus chacun d'une égalisation à 4 bandes et de témoins LED d'écrêtage.
- 4 envois AUX POST/PRE par canal pour le contrôle ou les effets externes et internes.
- 4 potentiomètres de niveau AUX
- Retour EFX sur AUX, MAIN et prise jack correspondante.
- Fonction Mute et PFL pour chaque canal.
- Fader 60 mm pour le contrôle du niveau.
- Assignment du bus GR1-2, GR3-4 et Main L/R pour chaque canal.
- Prises XLR & TRS balancées pour le mixage principal.
- Effet DSP 24 bits avec 100 presets.
- Port USB pour connecter la GIG-244CFX à votre PC / ordinateur portable.
- Lecteur intégré
- Alimentation à commutation interne 100 - 240 V pour une plus grande flexibilité.
- Fusible : T1, 25AL / 250 V
- Dimensions : 622 x 405 x 65 mm (l x L x H)
- Poids : 9,35 kg

Présentation

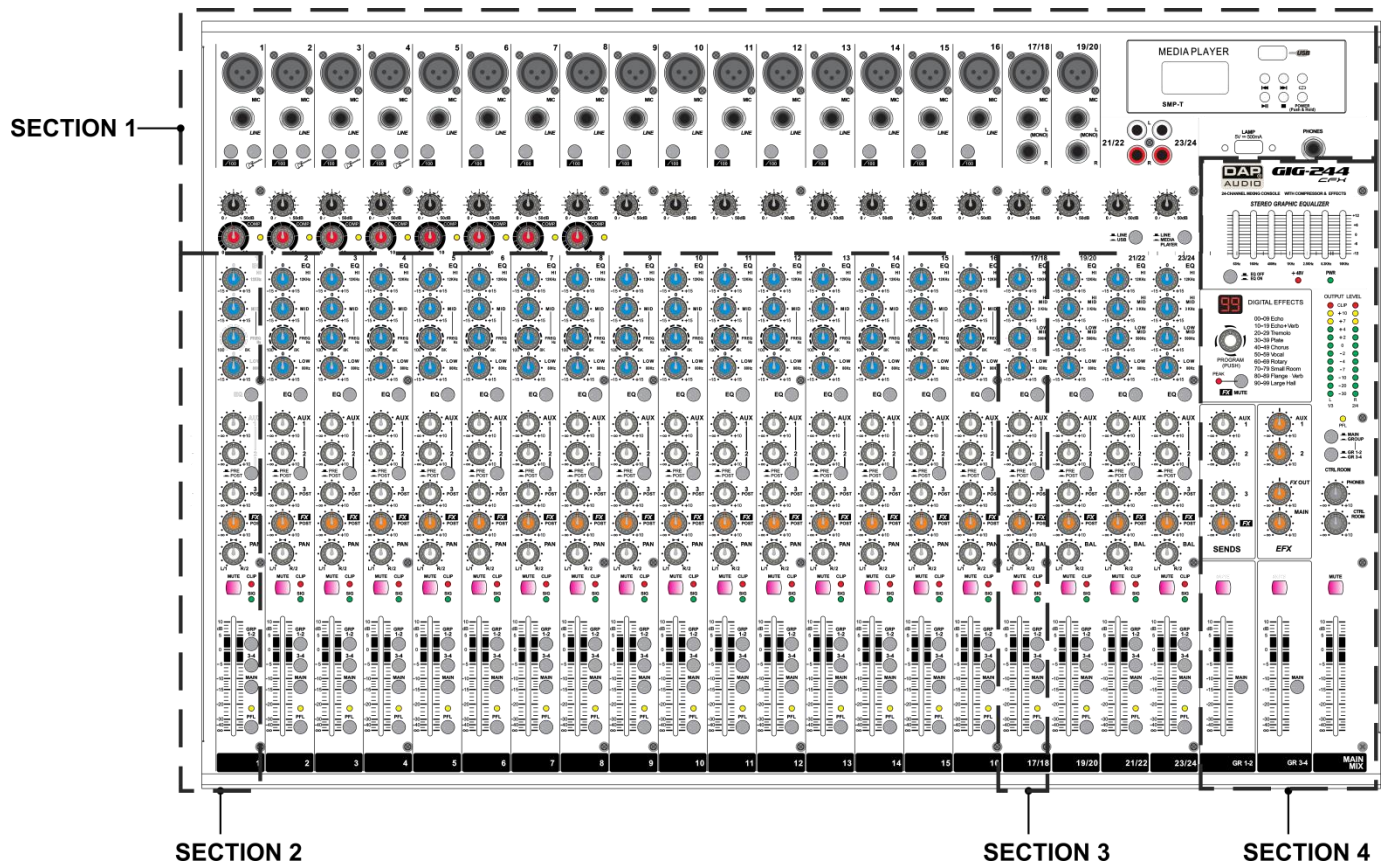

Éléments de contrôle

Éléments section 1).

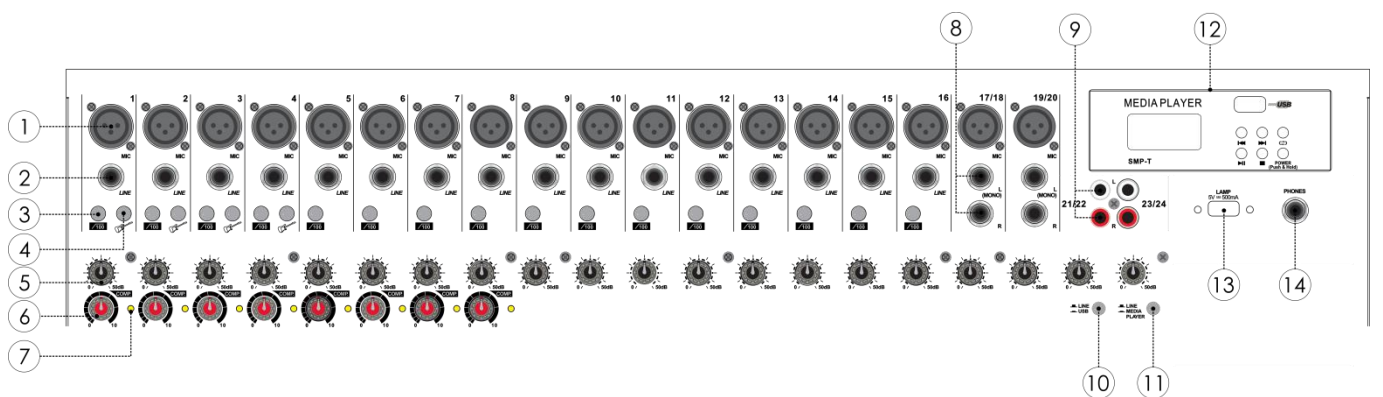

**1. PRISES JACK DE MICRO (CANAUX 1 à 19 / 20)**

Prise de type XLR, balancée électroniquement, permettant de connecter des microphones à basse impédance. Elles génèrent très peu de bruit et de ronflement. Lors de la connexion d'un microphone, assurez-vous que la broche d'assignation soit la bonne. Lisez toujours le manuel du microphone que vous voulez connecter. Les prises XLR ne permettent pas de connecter des fils à signaux de ligne comme ceux générés par une console de mixage, un appareil d'effets, etc. Vous devez utiliser les prises LINE pour brancher ce genre d'appareils.

Les prises XLR balancées permettent de connecter des microphones, boîtes d'injection et multi-cœurs.

**2. PRISES JACK DE LIGNE (canaux 1 à 16)**

Prises balancées électroniquement (prise jack de 1/4") permettant de connecter un clavier, un lecteur de CD, une table de mixage, etc. Vous pouvez brancher des sources balancées ou



non balancées à la prise LINE. Ne branchez pas simultanément des appareils aux prises MIC et LINE. Cela pourrait causer des interférences et réduire le niveau.

### **3. PASSE-BAS**

Appuyez sur l'interrupteur LOW-CUT (passe-bas) pour activer le filtre passe-bas qui « fluidifie » le bruit des basses fréquences (100 Hz, 18 dB / octave). Cette fonction peut être utilisée pour empêcher les ronflements ou prévenir certaines résonances des fréquences graves lorsque les enceintes sont situées à faible distance.

### **4. INSTRUMENT**

Appuyez sur ce bouton pour transformer les signaux en entrée en haute impédance. Il peut être utilisé si vous vous connectez une guitare directement sur la prise.

### **5. POTENTIOMÈTRE DE GAIN**

Grâce au potentiomètre de gain, vous pouvez régler la sensibilité de MIC ou LIGNE, tout en faisant correspondre de façon optimale les signaux entrants au niveau du fonctionnement interne du mélangeur. Assurez-vous de tourner ce potentiomètre dans le sens inverse des aiguilles d'une montre avant de connecter ou de déconnecter une source d'une entrée.

STÉRÉO : La plage de valeurs, allant de 0 à +50 dB, se réfère à la prise du microphone et indique le degré d'amplification appliqué au signal entrant.

### **6. POTENTIOMÈTRE DU COMPRESSEUR**

Ce potentiomètre permet de régler la quantité de compression appliquée au canal. Tournez le potentiomètre dans le sens des aiguilles d'une montre pour augmenter la compression et régler automatiquement le gain de sortie. Le niveau général est amplifié, même plus dynamique, ce qui a pour effet d'atténuer les signaux plus forts. Le résultat est un son plus doux, voire plus dynamique.

### **7. INDICATEUR À LED DE COMPRESSEUR**

Son témoin LED s'allumera lors d'une compression.

### **8. PRISES JACK DE LIGNE (canaux 17 / 18 à 19 / 20)**

Les canaux stéréo sont composés de deux prises de ligne (jacks 1/4"), l'une pour le canal gauche et l'autre pour le canal droit. Ces prises sont non balancées (connecteurs TRS). Il est possible d'utiliser les canaux stéréo comme canaux mono en connectant la prise jack « L » (left).

### **9. PRISE DE LIGNE RCA (canaux 21 / 22 à 23 / 24)**

Prises Jack RCA stéréo non balancées.

REMARQUE : si le canal d'entrée fournit à la fois une prise jack de micro et une prise jack de ligne, ou une prise jack de ligne et une prise jack RCA, vous pouvez utiliser seulement une paire de prise jacks à la fois et non pas les deux. Veuillez connecter seulement une prise jack par canal.

### **10. INTERRUPTEUR LINE / USB**

Grâce à ce bouton, vous pouvez permuter la source du canal 21/22 entre LINE ou la prise USB.

### **11. INTERRUPTEUR LECTEUR LINE / MULTIMÉDIA**

Grâce à ce bouton, vous pouvez permuter la source du canal 23/24 entre LINE ou Lecteur multimédia.

### **12. LECTEUR**

Vous pouvez contrôler le lecteur multimédia avec cette section. Pour de plus amples informations sur le lecteur multimédia, Cf. chapitre « Lecteur multimédia » en page 16.

### **13. TÉMOIN USB**

Cette prise USB est en 5V / 500mA pour connecter un éclairage de type « tableau de bord ».

### **14. PHONES**

La prise PHONES pour brancher vos écouteurs.

## Éléments section 2).

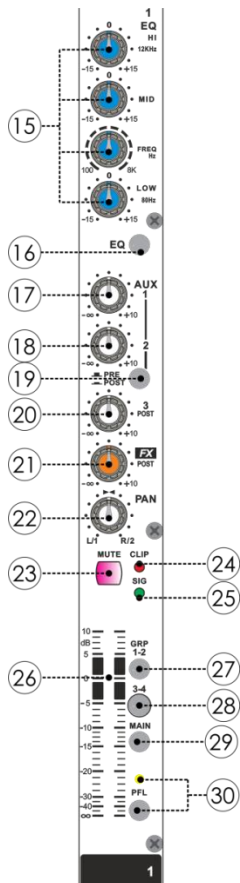
**15. ÉGALISEUR****HIGH**

La gamme de hautes fréquences est traitée avec un filtre Shelving supérieur à 12 kHz. Vous pouvez amplifier ou couper les bandes jusqu'à 15 dB. En position centrale (0 dB), la réponse de l'égaliseur est plate.

**MID**

Le potentiomètre MID règle la plage des fréquences moyennes. Vous pouvez amplifier ou couper les bandes jusqu'à 15 dB. En position centrale (0 dB), la réponse de l'égaliseur est plate.

**FRÉQUENCE MID**

Le potentiomètre peut être utilisé pour changer la fréquence moyenne entre 100Hz et 8Khz.

**LOW**

La gamme de basses fréquences est traitée avec un filtre Shelving inférieur à 80 Hz. Vous pouvez amplifier ou couper les bandes jusqu'à 15 dB. En position centrale (0 dB), la réponse de l'égaliseur est plate.

**16. BOUTON ÉGALISEUR**

Ce bouton permet d'allumer l'égaliseur des canaux.

**17. AUX 1**

Le bus AUX est utilisé comme chemin d'envoi dans le cadre de différents usages. Le potentiomètre AUX permet de régler le volume du signal au sein des bus AUX1.

**18. AUX 2**

Le bus AUX est utilisé comme chemin d'envoi dans le cadre de différents usages. Le potentiomètre AUX permet de régler le volume du signal au sein des bus AUX1.

**19. BOUTON PRE/POST**

Appuyez sur l'interrupteur PRE/POST pour modifier le cheminement de l'auxiliaire 1 entre le post-fader et le pre-fader. De cette manière, le niveau de volume du signal auxiliaire n'est pas affecté par le fader de canal.

**20. AUX 3 (POST)**

Le bus AUX est utilisé comme chemin d'envoi dans le cadre de différents usages. Le potentiomètre AUX permet de régler le volume du signal au sein des bus AUX3. Ce bus est post fader

**21. FX (POST)**

Le bus FX est utilisé comme chemin d'envoi vers le système à effets interne. Ce potentiomètre FX permet de régler le volume du signal au sein du mixage principal. Ce bus est post-fader.

**22. POTENTIOMÈTRE PAN**

Le potentiomètre de panoramique permet de modifier la position du signal au sein de l'image stéréo. Si le potentiomètre de panoramique est réglé sur la position centrale, le signal sonore est réparti à parts égales entre la gauche et la droite en sortie.

**23. MUTE**

Cet interrupteur permet de couper le canal. Le signal du canal est alors supprimé du mixage principal et des sous-groupes. Les effets, le contrôle et l'assignation des auxiliaires du canal sont également coupés. Le témoin LED MUTE correspondant, indique que le canal est coupé.

**24. CLIP**

Ce témoin s'allume dès que le niveau du canal est trop élevé. Dans ce cas, réduisez l'amplification avec le potentiomètre GAIN. Le témoin de niveau de crête (CLIP) s'allume à un niveau inférieur de 3 dB à l'écrêtage.

**25. TÉMOIN LED DU SIGNAL**

Met en évidence la présence d'un signal sonore en sortie de canal.

**26. FADER DE CANAL**

Ce potentiomètre permet de régler le niveau du signal au sein du mixage principal.

**27. GROUPE 1-2**

Chaque canal est doté d'un interrupteur GRP1-2, ce qui vous permet de brancher des canaux multiples à un mixage stéréo. Le fader GR1-2 permet de régler le niveau du volume.

**28. GROUPE 3-4**

Chaque canal est doté d'un interrupteur GRP3-4, ce qui vous permet de brancher des canaux multiples à un mixage stéréo. Le fader GR3-4 permet de régler le volume.

**29. MAIN**

Chaque canal est doté d'un interrupteur MAIN, qui permet d'envoyer le signal vers le bus MAIN MIX.

**30. PFL**

Cet interrupteur permet d'entendre le signal dans votre casque tout en le voyant s'afficher sur le vumètre de niveau en sortie. Le témoin LED correspondant s'allume une fois que la fonction est allumée.

## Éléments section 3).

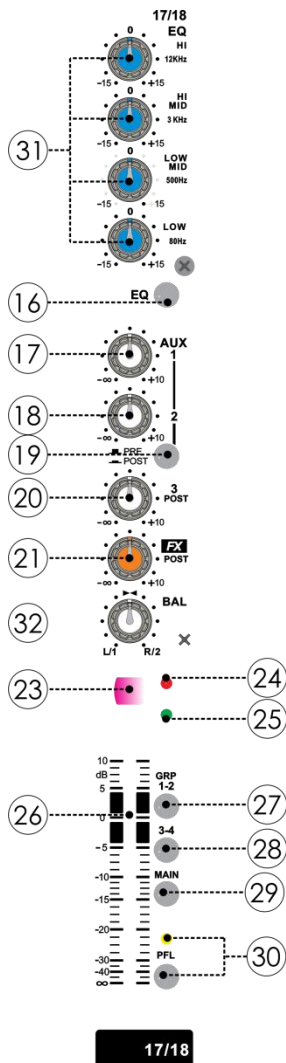

## 31. ÉGALISEUR

**HIGH**

La gamme de hautes fréquences est traitée avec un filtre Shelving supérieur à 12 kHz. Vous pouvez amplifier ou couper les bandes jusqu'à 15 dB. En position centrale (0 dB), la réponse de l'égaliseur est plate.

**HI MID**

Le potentiomètre High Mid règle la plage de fréquences moyennes côté élevé. Ce filtre de crêtes permet d'amplifier et de couper les fréquences centrées à 3 kHz. Vous pouvez amplifier ou couper les bandes jusqu'à 15 dB. En position centrale (0 dB), la réponse de l'égaliseur est plate.

**LOW MID**

Le potentiomètre Low Mid règle la plage de fréquences moyennes côté bas. Ce filtre de crêtes permet d'amplifier et de couper les fréquences centrées à 500 Hz. Vous pouvez amplifier ou couper les bandes jusqu'à 15 dB. En position centrale (0 dB), la réponse de l'égaliseur est plate.

**LOW**

La gamme de basses fréquences est traitée avec un filtre Shelving inférieur à 80 Hz. Vous pouvez amplifier ou couper les bandes jusqu'à 15 dB. En position centrale (0 dB), la réponse de l'égaliseur est plate.

**32. POTENTIOMÈTRE DE BALANCE.**

Ce potentiomètre permet de régler la balance entre le canal gauche et droit. Si la source sonore est de type mono (entrée gauche), le potentiomètre fonctionne comme un panoramique et vous permet de modifier la position du signal entrant au sein de l'image stéréo.

**Éléments section 4).**

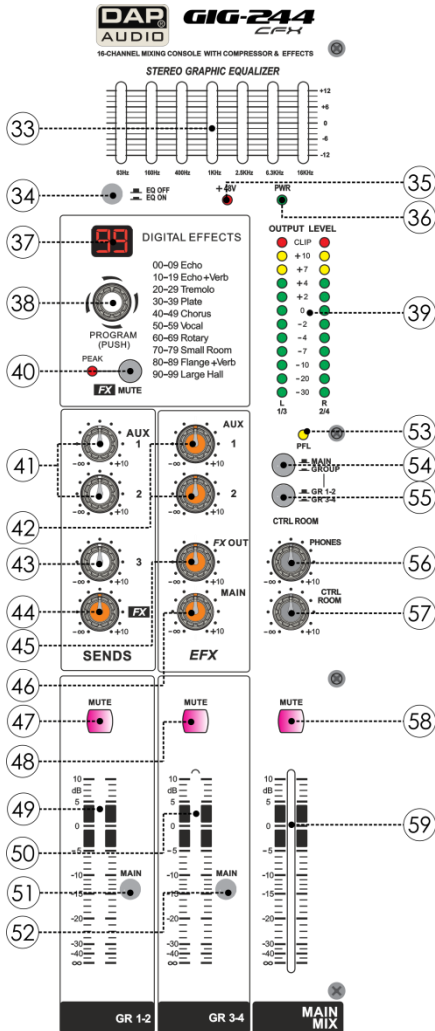

**33. ÉGALISEUR GRAPHIQUE STÉRÉO**

Cet égaliseur vous propose jusqu'à 12 dB d'amplification ou d'atténuation à 63 Hz, 160 Hz, 400 Hz, 1 kHz, 2,5 kHz, 6,3 kHz et 16 kHz.

**34. ALLUMER L'ÉGALISEUR GRAPHIQUE STÉRÉO**

Grâce à ce bouton, vous pouvez allumer l'égaliseur graphique stéréo.

**35. TÉMOIN D'ALIMENTATION FANTÔME +48 V**

Ce témoin s'allume quand l'alimentation fantôme des prises MIC est allumée.

**36. TÉMOIN LED D'ALIMENTATION**

Ce témoin s'allume quand l'appareil est allumé.

**37. EFFETS NUMÉRIQUES**

Affichage du preset sélectionné.

**38. PROGRAM (PUSH)**

Ce potentiomètre permet de sélectionner l'effet souhaité. 100 options sont disponibles : Echo, Vocal, Plate. Il est possible de combiner deux effets entre eux. Appuyez sur le bouton pour allumer l'effet choisi.

**39. VUMÈTRE DE NIVEAU EN SORTIE**

Ce vumètre LED stéréo à 12 segments indique le niveau du signal général en sortie.

**40. FX MUTE**

Appuyez sur ce bouton si vous voulez couper le signal provenant de l'effet interne.

REMARQUE : l'effet peut être également allumé / coupé au moyen d'une pédale connectée à la prise jack FOOT SWITCH (pédale - 68).

REMARQUE : Si le témoin LED d'écrêtage clignote, le signal est trop élevé, proche de la saturation au niveau de l'effet entrant. Dans ce cas, baissez le niveau du canal AUX 4 / FX (envoi) ou du MASTER AUX 4 / FX.

**41. AUX1 / AUX2 (ENVOI)**

Le potentiomètre master AUX SEND permet de régler le volume des signaux générés par le connecteur d'envoi d'auxiliaire. Vous pouvez ainsi ajuster le signal AUX sur les canaux d'entrée.

**42. AUX1 / AUX2 (EFX)**

Il ajuste le niveau du signal d'effet interne envoyé aux sorties AUX 1 et AUX 2.

**43. AUX3**

Le potentiomètre master AUX SEND permet de régler le volume des signaux générés par le connecteur d'envoi d'auxiliaire. Vous pouvez ainsi ajuster le signal AUX sur les canaux d'entrée.

**44. CANAL AUX4 / FX (ENVOI)**

Ce potentiomètre permet de contrôler le volume de tous les signaux d'envoi des effets vers la prise du processeur d'effets intégré.

**45. FX OUT**

Il ajuste le niveau du signal d'effet interne envoyé à la sortie FX OUT (67).

**46. AUX4/FX MASTER (EFX)**

Il ajuste le niveau du signal d'effet interne envoyé à la sortie MAIN.

**47. MUTE GR 1-2**

Le commutateur MUTE coupe la sortie du groupe 1-2.

**48. MUTE GR 3-4**

Le commutateur MUTE coupe la sortie du groupe 3-4.

**49. CHANNEL FADER GROUP 1-2**

Utilisez ce fader pour contrôler le niveau en sortie du mixage du sous-groupe.

**50. CHANNEL FADER GROUP 3-4**

Utilisez ce fader pour contrôler le niveau en sortie du mixage du sous-groupe.

**51. MAIN GR 1-2**

En appuyant sur ce bouton, l'intégralité du signal du groupe 1-2 sera envoyée au bus MAIN MIX.

**52. MAIN GR 3-4**

En appuyant sur ce bouton, l'intégralité du signal du groupe 3-4 sera envoyée au bus MAIN MIX.

**53. PFL OVERALL**

Ce témoin s'allume lorsqu'on appuie sur un bouton PFL.

**54. INTERRUPTEUR MAIN/GROUP**

Si vous appuyez sur cet interrupteur, le signal provenant du groupe 1-2 ou 3-4 est acheminé vers la prise CONTROL ROOM. Appuyez à nouveau sur l'interrupteur pour acheminer le signal du mixage principal vers la prise CONTROL ROOM.

**55. INTERRUPTEUR GR 1-2 /GR 3-4**

Si vous appuyez sur cet interrupteur, le signal du groupe 3-4 est acheminé vers la prise CONTROL ROOM. Appuyez à nouveau sur l'interrupteur pour acheminer le signal provenant du GR 1-2 vers la prise CONTROL ROOM.

**56. PHONES**

Le potentiomètre PHONES permet de régler le volume de tous les signaux acheminés vers le casque. Selon le type de casque connecté à la prise jack pour casque, le MAIN MIX peut produire de hauts niveaux en sortie via la prise de casque. Prenez donc soin de baisser au minimum ce potentiomètre (réglage minimal) avant de brancher le casque.

**Avertissement : Une écoute à des niveaux de volume élevés pendant une longue période peut causer des dommages auditifs !**

**57. CONTROL ROOM**

Grâce au potentiomètre CONTROL ROOM vous réglez le volume en sortie vers la salle de commande (69).

**58. MUTE MAIN MIX**

Le commutateur Mute coupe la sortie MAIN MIX.

**59. MAIN MIX LEVEL**

Utilisez ce fader pour contrôler le niveau en sortie du mixage principal.

## Panneau arrière

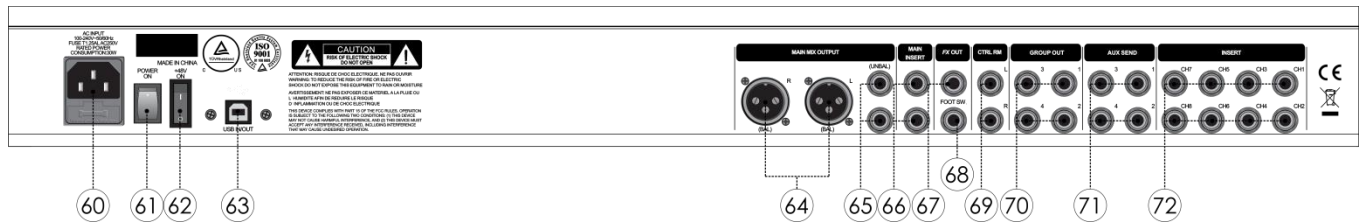

### 60. PRISE D'ALIMENTATION IEC

Cette prise permet de brancher le fil d'alimentation fourni. Branchez l'une des extrémités du cordon d'alimentation au connecteur et l'autre au secteur, puis appuyez sur l'interrupteur d'alimentation (61) pour allumer l'appareil.

### 61. ALIMENTATION ON/OFF

N'alimentez pas le système avant de l'avoir correctement configuré et connecté.

### 62. Interrupteur d'alimentation +48 V

Appuyez sur cet interrupteur pour allumer l'alimentation fantôme + 48V. Ne connectez pas de microphones non balancés si cette alimentation est allumée. Le témoin LED rouge d'alimentation fantôme (35) s'allume si l'alimentation fantôme est allumée.

### 63. PRISE USB

Prise USB pour connecter la GIG-244CFX à votre PC / ordinateur portable. Vous pouvez utiliser ce connecteur pour reproduire ou enregistrer votre lecteur multimédia favori.

### 64. PRISE MAIN MIX

Prises mâles XLR balancées, et permettant de transmettre des signaux MAIN MIX.

### 65. PRISE STÉRÉO (MIXAGE PRINCIPAL)

Prises jack de 1/4" non balancées, et permettant de transmettre les signaux MAIN MIX.

### 66. MAIN INSERT

Vous y connectez des effets en série avant le fader MAIN MIX. Ces effets en série sont généralement des effets de compresseurs ou des égaliseurs. Le signal envoyé est de faible impédance, capable de gérer tout appareil de niveau de ligne. Le signal en retour est d'une haute impédance, et peut être géré par presque tous les appareils. Utilisez des fils en « Y » pour connecter des appareils d'effets externes.

### 67. PRISE FX OUT

Cette prise envoie le signal des effets internes.

### 68. FOOT SW (PÉDALIER)

Cette prise permet de connecter un pédalier externe. Elle fonctionne comme l'interrupteur FX MUTE (40).

### 69. PRISES JACK STÉRÉO CTRL R

Ces prises (non balancées d'1/4") sont utilisées pour envoyer le signal vers les enceintes de contrôle du studio.

### 70. GR 1-2/3-4 OUT

Les prises GR1-2 ou GR 3-4 (non balancées d'1/4" et stéréo) envoient les signaux du bus GR 1-2 ou GR 3-4.

### 71. AUX SEND 1, 2, 3, 4

Les prises Aux Send (prises jack non balancées d'1/4" et stéréo) envoient les signaux du bus AUX









### 72. PRISES JACK D'INSERT

Les prises INSERT (prises jack 1/4" stéréo) permettant de connecter des processeurs de signal externes. Vous pouvez y brancher un compresseur, noise gate ou égaliseur de manière à traiter le signal d'un canal unique.



## Lecteur multimédia

Grâce à ce lecteur vous pouvez écouter vos fichiers MP3. Le système de fichiers devrait être de type FAT16 ou FAT32. Ce lecteur peut seulement décoder des fichiers MP3. Il dispose d'un maximum de 7 sous-dossiers.

- A                   Prise USB : Branchez toute mémoire USB.
- Bleu       PRE : Appuyez et maintenez enfoncé ce bouton pour rembobiner, ou appuyez sur ce bouton pour sélectionner une piste antérieure.
- C                      NEXT : Appuyez et maintenez enfoncé ce bouton pour bobiner, ou appuyez sur ce bouton pour sélectionner une piste ultérieure.
- D                      RPT : Ce bouton permet de reprendre une piste, rouvrir un dossier ou toutes les pistes.  
Repeat All : Option qui permet d'écouter plusieurs fois tout le contenu de la mémoire USB. Dans ce cas, le symbole à l'écran est .  
Repeat : option qui permet de lire plusieurs fois une piste unique. Dans ce cas, le symbole à l'écran est .  
Play in order : option qui permet de lire toutes les pistes dans l'ordre. Dans ce cas, aucun symbole n'apparaît à l'écran.  
Random play : Option qui permet d'écouter toutes les pistes de manière aléatoire. Dans ce cas, le symbole à l'écran est .
- E                      PLAY/PAUSE : Ce potentiomètre permet de démarrer la lecture. Appuyez une fois dessus pour commencer à écouter la musique, deux fois pour mettre celle-ci en pause et une nouvelle fois pour la reprendre.
- F                      STOP : Ce potentiomètre permet d'arrêter la lecture en cours.
- Vert               POWER (Push & Hold) : Pour allumer l'appareil, appuyez pendant 2 à 3 secondes sur l'interrupteur, et le module s'allume.
- H                   ÉCRAN : Regardez l'écran pour afficher toutes les informations sur le lecteur USB.

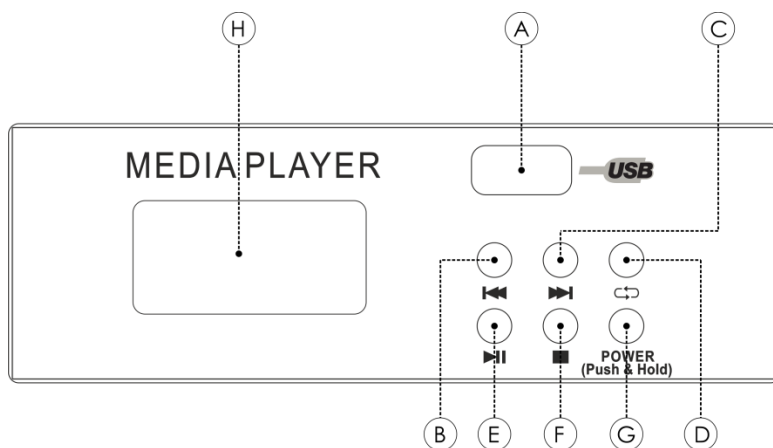

## Installation

Retirer tous les matériaux d'emballage de la GIG-244CFX. Veiller à retirer tous les coussinets de mousse et de plastique. Sécurisez l'équipement dans un rack de 19 pouces. Branchez tous les fils.

**N'alimentez pas le système avant de l'avoir correctement configuré et connecté.**

**Débranchez toujours l'appareil avant d'effectuer l'entretien ou la maintenance.**

**Les dommages causés par l'irrespect du manuel ne sont pas couverts par la garantie.**

## Installation et utilisation

Avant de brancher l'appareil à une alimentation électrique, veiller à ce que la tension de ladite alimentation corresponde à la valeur nominale indiquée sur les spécifications du produit. Ne pas tenter d'utiliser un produit spécifié à 115V en le branchant à une alimentation électrique de 230 V et inversement.

### Prêt à démarrer

- 01) Veuillez vérifier la tension C.A. de votre pays avant de brancher votre table de mixage à la prise C.A.
- 02) Assurez-vous que l'interrupteur contrôlant l'alimentation de l'appareil est éteint avant de brancher la table de mixage à la prise C.A. Assurez-vous également que tous les contrôles des entrées et sorties sont baissés. Cela évitera des bruits excessifs susceptibles d'abîmer les enceintes.
- 03) Commencez toujours par allumer la table de mixage avant l'amplificateur ; éteignez-la après avoir éteint l'amplificateur.
- 04) Avant de brancher ou de débrancher l'unité de la source d'alimentation, prenez soin de toujours l'éteindre.

## Installation et utilisation

Vous voici à même de faire fonctionner votre table de mixage GIG-244CFX. Cependant, nous vous conseillons de lire attentivement la section suivante pour maîtriser avec brio votre propre mixage. Ne pas prêter assez d'attention au niveau du signal d'entrée, à son trajet et à son assignation peut engendrer une distorsion, un signal corrompu ou une absence de son. Prenez soin de suivre ces procédures pour chaque canal unique :

- Avant de connecter micros ou instruments, assurez-vous que l'alimentation de tous les composants de votre système, incluant la table de mixage, soit coupée. Assurez-vous également que tous les contrôles des entrées et sorties sont baissés. Cela évitera des bruits excessifs susceptibles d'abîmer les enceintes.
- Connectez correctement tous les appareils externes, tels que micros, amplificateurs de puissance, enceintes, processeurs d'effets, etc.
- Commencez par allumer tous les appareils périphériques, puis la table de mixage.
- Réglez le niveau de sortie de votre table de mixage ou de l'amplificateur connecté à 75 % max.
- Réglez le niveau de CONTROL ROOM/PHONE à 50 % max.
- Placez les potentiomètres HI, MID et LOW EQ en position intermédiaire.
- Mettez le contrôle panoramique (PAN/BAL) au centre
- Tout en parlant dans le micro (ou en jouant d'un instrument), réglez le niveau du canal de manière à ce que le témoin CLIP ne s'allume occasionnellement. Cela vous permettra de conserver une hauteur et une plage dynamique optimales.
- Vous pouvez ajuster le ton de chaque canal en réglant les contrôles de l'égaliseur.
- Répétez la même séquence pour tous les canaux d'entrée. Les LED du mixage principal peuvent monter dans la section rouge. Dans ce cas, ajustez le niveau de sortie global grâce au contrôle du mixage principal.

## Fils de connexion

Prenez soin de vos fils en les tenant toujours par les connecteurs et en évitant de les nouer ou de les tordre : cela augmente leur durée de vie et améliore leur robustesse. Vérifiez régulièrement vos fils. De nombreux problèmes (mauvais contacts, interférences de terre, décharges, etc.) sont liés à l'utilisation de fils inadaptés ou en mauvais état.

Casque :

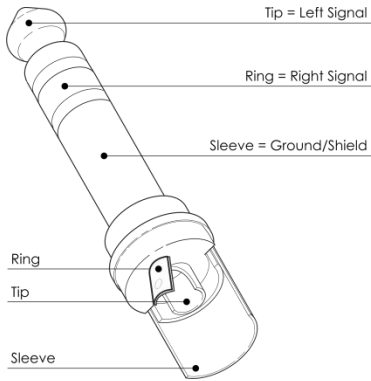

Non balancée :

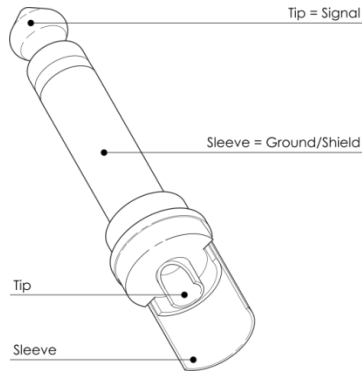

Balancée :

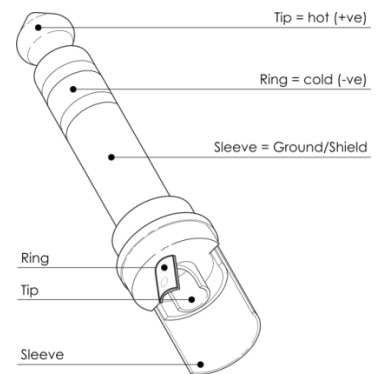

Dans le cadre de ces utilisations, l'appareil est pourvu de connecteurs TRS et XLR 1/4" permettant de connecter facilement la plupart des appareils professionnels de sonorisation. Suivez les exemples ci-dessous pour mettre au point votre propre configuration.

Non balancée :



Balancée :

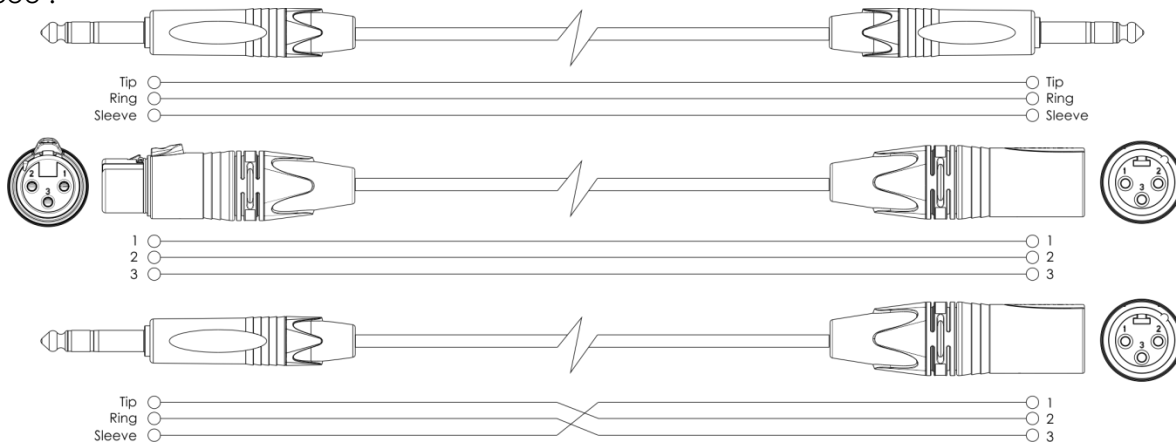

## LISTE DES PRÉRÉGLAGES DE LA GIG-244CFX

N°	Preset	Description	Paramètre
0009	Echo	Reproduit le son d'entrée dans la sortie après un laps de temps ou un délai.	Temps de délai : 145 ~ 205 ms
10~19	Echo + Verb	Écho avec un effet Room.	Temps de délai : 208 ~ 650 ms Decay : 1,7 ~ 2,1 s
20~29	Tremolo	Module l'amplitude du signal	fluide : 0,6 Hz ~ 5 Hz
30~39	Plate	Simule le son généré par les transducteurs, comme par exemple le son classique et éclatant des voix.	Decay : 0,9s~3,6s
40~49	Chorus	Recrée l'illusion de plusieurs instruments à partir du son d'un seul instrument.	Taux : 0,92 Hz ~ 1,72 Hz
50~59	Vocal	Simule un espace réduit grâce à un faible temps du decay.	Temps du decay : 0,8 ~ 0,9 s Pré-délai : 0 ~ 45 ms
60~69	Rotary	Simule l'effet sonore obtenu par la rotation d'un pavillon de haut-parleurs et d'un cylindre de basses.	Profondeur de la modulation : 20 % - 85 %
70~79	Small Room	Simule une salle de studio au son brillant.	Decay : 0,7 ~ 2,1 s Pré-délai : 20 ~ 45 ms
80~89	Flanger + Verb	Simule que l'on joue avec une autre personne les mêmes notes sur le même instrument et avec la même reverb.	Decay : 1,5 ~ 2,9 s fluide : 0,8Hz ~ 2,52Hz
90~99	Large Hall	Simule un son issu d'un grand espace acoustique.	Decay : 3,6 ~ 5,4 s Pré-délai : 23 ~ 55 ms



### DIGITAL EFFECTS



**PROGRAM  
(PUSH)**

00-09 Echo

10-19 Echo +Verb

20-29 Tremolo

30-39 Plate

40-49 Chorus

50-59 Vocal

60-69 Rotary

70-79 Small Room

80-89 Flange +Verb

90-99 Large Hall

PEAK





**FX MUTE**

## Entretien

---

La DAP GIG-244CFX ne requiert presque aucune maintenance. Cependant, vous devez veiller à ce que l'appareil reste propre. Débranchez l'alimentation électrique puis nettoyez le couvercle à l'aide d'un chiffon humide. Ne plongez sous aucun prétexte l'appareil dans un liquide. N'utilisez ni alcool ni solvants. Assurez-vous que les branchements restent propres. Débranchez l'alimentation électrique et nettoyez les branchements à l'aide d'un chiffon humide. Assurez-vous que les connexions soient parfaitement sèches avant de connecter le matériel ou de le brancher à l'alimentation électrique.

## Remplacement d'un fusible

Une hausse de tension, un court-circuit ou une alimentation électrique inappropriée peut faire griller un fusible. Si cela arrive, le produit ne pourra en aucun cas fonctionner. Vous devrez alors suivre les indications ci-dessous.

- 01) Débranchez l'unité de la source d'alimentation électrique.
- 02) Insérez un tournevis à tête plate dans la rainure située sur le couvercle du fusible. Retirez avec précaution le couvercle. Cela permet au fusible de sortir de son emplacement.
- 03) Retirez le fusible usagé. S'il est brun ou translucide, c'est qu'il a grillé.
- 04) Insérez le fusible de remplacement dans le porte-fusible. Remettez le couvercle. Assurez-vous d'utiliser un fusible de même type et spécification. Consultez l'étiquette des spécifications du produit pour plus de détails.

## Dépannage

---

DAP GIG-244CFX

Ce guide de dépannage est conçu pour vous aider à résoudre des problèmes simples. Pour ce faire, vous devez suivre les étapes suivantes dans l'ordre afin de trouver une solution. Dès que l'appareil fonctionne à nouveau correctement, ne suivez plus ces étapes.

- 01) Si l'appareil ne fonctionne pas correctement, débranchez-le.
- 02) Vérifiez l'alimentation de la prise murale, les fils, les branchements, etc...
- 03) Remplacez le fusible. Reportez-vous à la page 20 pour remplacer le fusible.
- 04) Si tout ce qui est mentionné ci-dessus semble fonctionner correctement, rebranchez l'appareil.
- 05) Si rien ne se produit au bout de 30 secondes, débranchez l'appareil.
- 06) Rapportez l'appareil à votre revendeur DAP Audio.

## Caractéristiques du produit

Modèle :	DAP Audio GIG-244CFX
Alimentation :	C.A. 100 - 240V 50 Hz / 60 Hz
Prise d'alimentation :	Prise d'alimentation IEC
Consommation nominale :	30 W
Fusible :	T1, 25AL / 250 V
Dimensions :	622 x 405 x 65 mm (l x L x H)
Poids :	9,35 kg

### Canaux mono

Entrée microphone :	XLR balancée
Réponse en fréquence :	10 Hz à 55 kHz, + /-3 dB
Distorsion (THD : + N)	< 0,03 % @ 0 dB, 22 Hz ~ 22 kHz A-pondéré
Plage de gain :	0 dB à 50 dB
Entrée max. :	+15 db
PASSE-BAS :	75 Hz
Rapport signal / bruit :	< -114dBr A-pondéré
Alimentation fantôme :	+48 V avec interrupteur de contrôle
Entrée ligne :	Entrée balancée ¼" TRS
Réponse en fréquence :	10 Hz à 55 kHz, + /-3 dB
Distorsion (THD : + N)	< 0,03 % @ 0 dB, 22 Hz ~ 22 kHz A-pondéré
Plage de sensibilité :	+15 dB~ -35 dB
COMPRESSEUR :	Gain : 0 ~ 9 dB Seuil : 20 dB--- > ↓5 dB

### Canaux d'entrée stéréo

Prise micro :	XLR balancée
PASSE-BAS :	100 Hz
Prise de ligne :	Prise jack ¼" TRS ou TRS/RCA non balancée
Réponse en fréquence :	10 Hz à 55 kHz, + /-3 dB
Distorsion (THD : + N)	< 0,03 % @ 0 dB, 22 Hz ~ 22 kHz A-pondéré
Plage de sensibilité :	- 20 dBu ~ + 20 dBu
Rapport signal / bruit :	< -100dBr A-pondéré
Alimentation fantôme :	+48 V avec interrupteur de contrôle

### Égaliseur des canaux

	Canal mono	Canal stéréo
Aigus :	+/-15 dB 1 12 kHz	+/-15 dB 1 12 kHz
Moyenne :	+/- 15 dB entre 100 Hz et 8 KHz sélectionnables	+/- 15 dB à 3 kHz +/-15 dB à 500 Hz
Graves :	+/-15 dB à 80 Hz	+/-15 dB à 80 Hz

### Impédances

Prise microphone :	1,8 KΩ
Autre prise côté entrée	> 10kΩ
Toutes les autres prises :	120 Ω

### Section DSP (en option)

Convertisseurs A / N et N / A	24 bits
Type d'effets	Echo, Echo + Verb, Tremolo, Plate, Chorus, Vocal Rotary, Small Room, Flange + Verb, Large Hall Interrupteur & pédalier Mute avec témoin LED
Contrôles :	Sélecteur de préréglages à 100 positions (10 préréglages * 10 variations)
PÉDALE :	Pointe : FX Corps : terre

**Section du mixage principal**

Prise MAIN MIX max.	Prise jack XLR +22 balancée (+16 dBu non balancée)
Plage AUX :	OFF à 10 dB
Plage des faders :	OFF à 10 dB
Plage PHONES :	OFF à 10 dB
Plage CONTROL-ROOM :	OFF à 10 dB
Bruits et parasites	<-80 dB à 20 Hz ~ 22 kHz A-pondéré 1 canal & niveau principal : 0 dB, l'autre : minimum
Diaphonie	<-80 dB à 0 dB 20 Hz ~ 22 kHz A-pondéré niveau principal : 0 dB, autre : minimum

**Prise USB-B :** Interface audio pour prise entrée / sortie pour MAC & PC, 48 KHz, 16 bits

**Prise USB-A :** Alimentation 5 V en 500 mA

**Lecteur multimédia**

Type de connexion :	Prise USB-A
Système de fichiers :	FAT16 ou FAT32 (MP3)

La conception et les spécifications du produit peuvent être modifiées sans préavis.



Site Web : [www.Dap-audio.info](http://www.Dap-audio.info)

E-mail : [service@highlite.nl](mailto:service@highlite.nl)

Dimensions

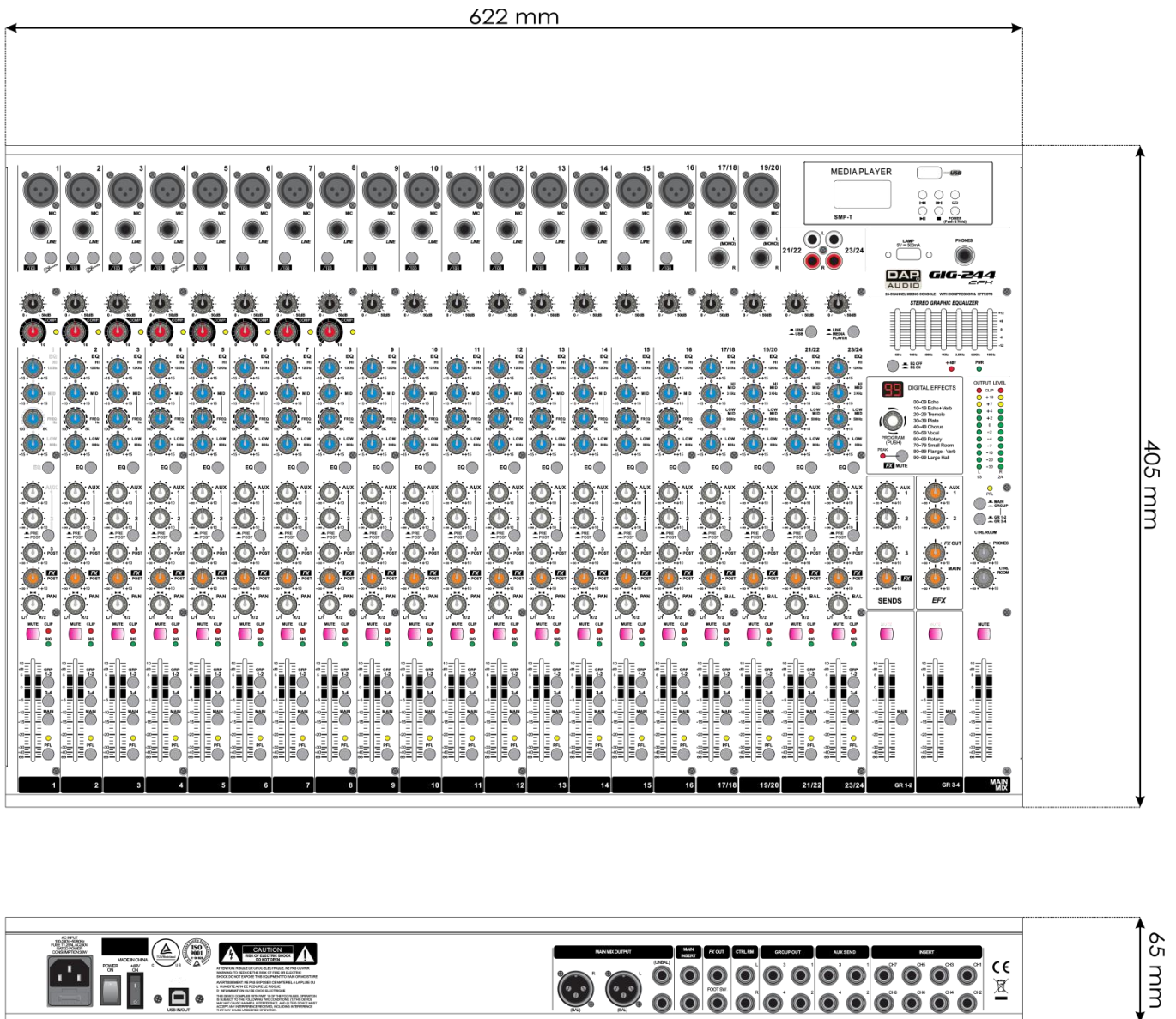







©2017 DAP Audio